



На достъпна цена, надежден и високоефективен

Част от групата  
**ÖkoFEN**



ОТОПЛЕНИЕ



БГВ

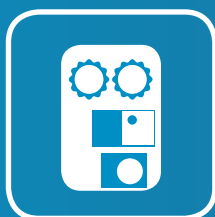

ОБОРУДВАНЕ

## ЦЕНОВА ЛИСТА 2023

В сила от 1 март 2023



## Котел





Автоматичен пелетен котел включва бункер за пелети, система за автоматично почистване на топлообменника, контролер за три директни отоплителни кръга и логика за БГВ, интегрирано смесване за повишаване на температурата на възвратната котелна вода, пепелник и датчик за БГВ.



Арт. No.	Описание	Цена с ДДС*
200108	<b>Easypell 16</b> Диапазон на мощност 5–16kW	11 315,-
200117	<b>Easypell 25</b> Диапазон на мощност 7–25KW	13 616,-
200018	<b>Комплект турболатори</b> за увеличаване на мощността 16/20kW	215,-
200019	<b>Комплект турболатори</b> за увеличаване на мощността 25/32kW	215,-
200100	<b>Комплект датчици и куплунги</b> Датчик за буферен съд и външна температура, куплунги за свързване на помпите и датчиците	88,-

\* Всички цени са в лева с вкл. ДДС

## Оборудване

Арт. No.	Описание	Цена с ДДС
 E1650	<b>Релеен блок за помпи без PWM контрол</b> преобразува до три PWM сигнала в 230V	384,-
 81492	<b>Буферна и циркулационна помпа 32kW</b> Easypell GPA 20-7,5m 130mm високоефективна, многофункционална и PWM помпа, за директно свързване между котела и буфер, бойлер или отоплителен кръг	288,-
 81493	<b>Директна помпена група за отоплителен кръг DN25</b> Easypell 7,5m многофункционална помпа, 90 mm междуосово разстояние, вкл. 3m захранващ кабел, изводи 1"Ф, приложение: загряване на буфер, бойлер или радиатори до 32 kW	610,-
 81864	<b>Помпена група с фиксирана температура DN25</b> Easypell 7,5m многофункционална помпа, 90 mm междуосово разстояние, вкл. 3m захранващ кабел, изводи 1"Ф, приложение: подово отопление до 16 kW или радиаторно до 28 kW	752,-
 81495	<b>Помпена група със смесителен вентил (само с външен контролер за отопление)</b> Easypell 7,5m многофункционална помпа, 90 mm междуосово разстояние, вкл. 3m захранващ кабел, изводи 1"Ф, смесителен вентил KVS = 6, приложение: подово до 18 kW или радиатори до 32 kW	844,-



Арт. No.	Описание	Цена с ДДС
 81492-1	<b>PWM кабел за помпа Easypell GPA</b> за индивидуални отоплителни кръгове или за загряване на буфер	23,-
 80805	<b>Колектор за два отоплителни кръга</b> вкл. изолация, междуосово разстояние 90 mm	259,-
 80806	<b>Колектор за три отоплителни кръга</b> вкл. изолация, междуосово разстояние 90 mm	326,-
 80807	<b>Скоби за стенов монтаж на колектори</b> за котли без опция за директен монтаж	58,-
 80912	<b>Предпазна група за директен монтаж</b> включва манометър, предпазен клапан и изолация	119,-
 80911	<b>Разширителен съд 25L, комплект</b> за стенов монтаж, max 6 bar, 90°C, с комплект за присъединяване, включва секретен сервизен вентил, свързваща тръба и скоба за стенов монтаж	240,-
 80909 80910	<b>Разширителен съд</b> Мембранен разширителен съд с крака max. 6 bar 90°C	50L 240,- 100L 489,-
 80881 80366	<b>Секретен сервизен вентил за разширителен съд</b> 3/4" (25/50L) или 1" (100/150L)	3/4" 42,- 1" 54,-
 26162	<b>Предпазен комплект</b> 1" F с изолация	115,-
 80126	<b>Смесителен вентил за БГВ с холендри и вградени възвратни клапи 1"</b> , температура 30–65°C, до 50 l/min	317,-
 M1450065	<b>Комплект потопяеми гилзи за буферен съд</b> 4 потопяеми гилзи 1/2"М, за датчик за буферен съд на Easypell, вкл. освобождаване напрежението на кабела на датчика	111,-



# Цени | Буфери и битови бойлери

## Буфери – технически предимства

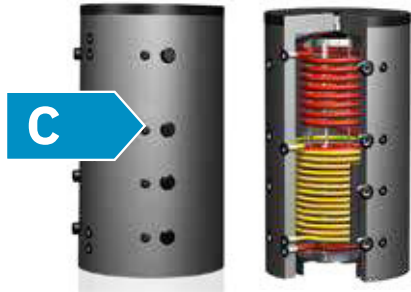

- Топлообменник от неръждаема гофр. тръба за проточно производство на БГВ (модел HSP)
- Соларна серпантина (модел HSPR600I)
- Макс. работна температура 95°C
- Макс. работно налягане 3 bar
- Макс. работно налягане на хигиенната серпантина 10 bar
- Изолация: твърд PU (HSP/HSPR), мек PU 100 mm (SP)
- Оборудвани със стратификационен канал (модел SP)

## Буфери



Арт. No.	Обем (l)	Диаметър без изолация (mm)	Височина (mm)	Диаметър с изолация (mm)	Цена с ДДС
SP600	600	700	1 700	900	2 167,-
SP1000	1 000	790	2 090	990	2 551,-

## Комбинирани буфери (за проточно производство на БГВ с CrNi серпантина)



Арт. No.	Обем (l)	Серпантина площ БГВ/Солар (m2)	Диаметър с изолация (mm)	Височина (mm)	БГВ серпантина (l/min)	Цена с ДДС
HSP350	350	4,5 / –	600	1 825	25	2 570,-
HSP500	500	4,5 / –	700	1 880	25	3 126,-
HSPR600	600	4,5 / 1,8	750	1 880	25	3 721,-

## Битови бойлери (емайлирани с магнезиев анод)



Арт. No.	Обем (l)	Серпантина (m2)	Диаметър с изолация (mm)	Височина (mm)	Цена с ДДС
BSR1200	200	1,0 / –	600	1 328	2 052,-
BSR2300	300	1,0 / 1,4	650	1 532	2 551,-
BSR2500	500	1,2 / 1,8	750	1 777	3 701,-
BSR21000	1 000	2,4/3,0	790/900	2 090	6 019,-

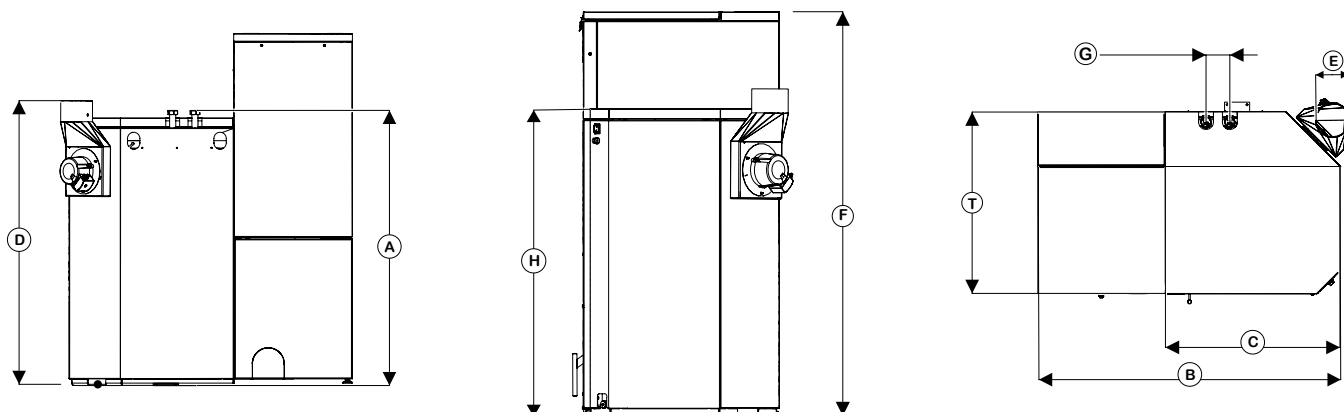

Обозначение			Easypell 16	Easypell 20	Easypell 25	Easypell 32
Котел – номинална мощност		kW	16	20	25	32
Котел – минимална мощност		kW	5	6	8	10
Ширина – обща	B	mm	1 145		1 145	
Ширина – котел	C	mm	665		703	
Височина – котел	H	mm	1 092		1 294	
Височина – бункер	F	mm	1 425		1 525	
Височина – бункер, отворен		mm	1 910		2 001	
Дълбочина – котел	T	mm	720		770	
Мин. ширина на вратата за достъп		mm	680		730	
Вход/Изход водна част, ф		inch	1"		1"	
Вход/Изход – височина	A	mm	1 120		1 310	
Вход/Изход – ширина	G	mm	90		90	
Височина на свързване на дымоотвода	D	mm	1 155		1 350	
Тегло		kg	345		420	
Индекс за сезонна ефективност за отопление в активен режим		$\eta_{son}$	83	83	85	84
Индекс за сезонна ефективност за отопление		$\eta_s$	80	80	81	81
Клас на енергийна ефективност			A+	A+	A+	A+
ЕЕИ Индекс на енергийна ефективност			116	116	118	118
Воден обем		l	70		108	
Вместимост на бункера: пълнен (с наклон)		l/kg	254 (232) / 165 (150)		282 (260) / 185 (170)	
Температура на горивната камера		°C	700 – 900			
Необходима тяга макс./мин. мощност		mbar	0,08/0,03			
Температура на димните газове при макс. мощност		°C	160			
Температура на димните газове при мин. мощност		°C	100			
Изход димни газове (при котела)	E	mm	130		150	
Диаметър на комина			Според изчисленията за комина			
Конструкция на комина			Да издържа на влага			
Електрическо захранване			230 VAC, 50 Hz, 10 A			
Ниво на шума		dB	43,7 ± 3,2			

# EASYPELL

Отопление с дървесни пелети



Eco Engineering 2050 GmbH

Gewerbepark 1  
A-4133 Niederkappel, Austria  
+43 7286 7450 800  
office@easypell.com  
www.easypell.com



Част от групата

**ÖkoFEN**

Вашият EASYPELL партньор:



**ПЛАМКОМ ООД**

Бургас 8000, к-с Славейков, бл.124  
моб.: +359 898 606 796, тел./факс: +359 56 888 005  
www.plamcom.bg