

# EASYPELL

RISCALDAMENTO CENTRALIZZATO A PELLET

CONVENIENTE, AFFIDABILE E MOLTO EFFICIENTE



parte  
del gruppo  
**ÖkoFEN**



RISCALDAMENTO



ACQUA CALDA  
SANITARIA

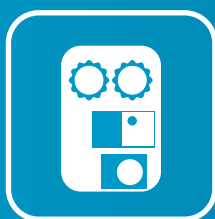

ACCESSORI





# GESTIONE DEL CALORE PER L'INTERA CASA

## PER TUTTI I SISTEMI IDRAULICI

Applicabile per termosifoni, riscaldamento a pavimento e muro, oppure combinabile con qualsiasi sistema.



## ACQUA CALDA SANITARIA

Il sistema fornisce la gestione dell'acqua calda sanitaria per tutti gli scopi in casa ( bagno, cucina e altro).



## GESTIONE DEL RISCALDAMENTO

È possibile utilizzare fino a tre circuiti indipendenti con termostato, si collega un sensore di temperatura esterno, o si utilizza in aggiunta un'altra centralina di gestione.



## GESTIONE ACQUA TECNICA

Il nuovo controller consente di collegare un serbatoio, anche con acqua calda sanitaria e riconoscimento automatico estate / inverno.



## POSIZIONAMENTO DELLA CALDAIA VICINO ALLA PARETE POSTERIORE E LATERALE

Con la nuova opzione di posizionare la caldaia contro le pareti posteriori e laterali, è necessario meno spazio per l'installazione e si risparmia più spazio nel locale caldaia.





## REGOLAZIONE CON LA TEMPERATURA ESTERNA

Con questa informazione esterna, si ottiene una regolazione automatica della caldaia secondo la temperatura esterna. Questo risparmia energia e ti dà un clima interno più confortevole.



## SISTEMA SOLARE

Combinabile con sistemi solari fotovoltaici o termici per caricare l'energia disponibile dal sole direttamente in un accumulo per l'acqua calda sanitaria e il riscaldamento. Così si può risparmiare pellet ed evitare l'avvio della caldaia fuori stagione.



## ENERGIA RINNOVABILE

I pellet a legno sono puliti, economici e provenienti da una risorsa infinita. La nostra combustione riduce le emissioni al minimo e soddisfa gli standard più restrittivi.



## UNA SEMPLICE MANEGGEVOLEZZA

Il sistema lavora completamente in autonomia, basta riempire il contenitore di pellets una volta alla settimana e rimuovere la cenere una volta al mese senza alcuna regolazione. La caldaia ha un sistema di pulizia automatico.



## CONTENITORE PELLETTA INCLUSO

Puoi godere di più autonomia con il contenitore più grande, 165kg per 16/20kW e 185kg per 25/32kW



# EASYPELL 16 - 32 KW



L'ATTENZIONE SULL'ESSENZIALE,  
PORTA NOTEVOLI BENEFICI

## CONTENITORE PER PELLET CON AMPIA CAPACITÀ

Ora con autonomia  
maggiorata

16/20 165kg  
25/32 185kg



## REGOLATORE COMPATTO

Visualizzazione chiara  
e gestione semplice.

- gestione del acqua calda e
- accumolo acqua tecnica
- fi no a tre circuiti indipendenti  
con termostato



## SCAMBIATORE DI CALORE CON SISTEMA ANTI CONDENSA INTEGRATO

Evita la condensazione e danni  
alla caldaia, senza ulteriori  
accessori aggiuntivi.

## VALVOLA DI PROTEZIONE CERTIFICATA CONTRO IL RITORNO DI FIAMMA

Completamente sicuro grazie alla  
doppia guarnizione a tenuta di gas.

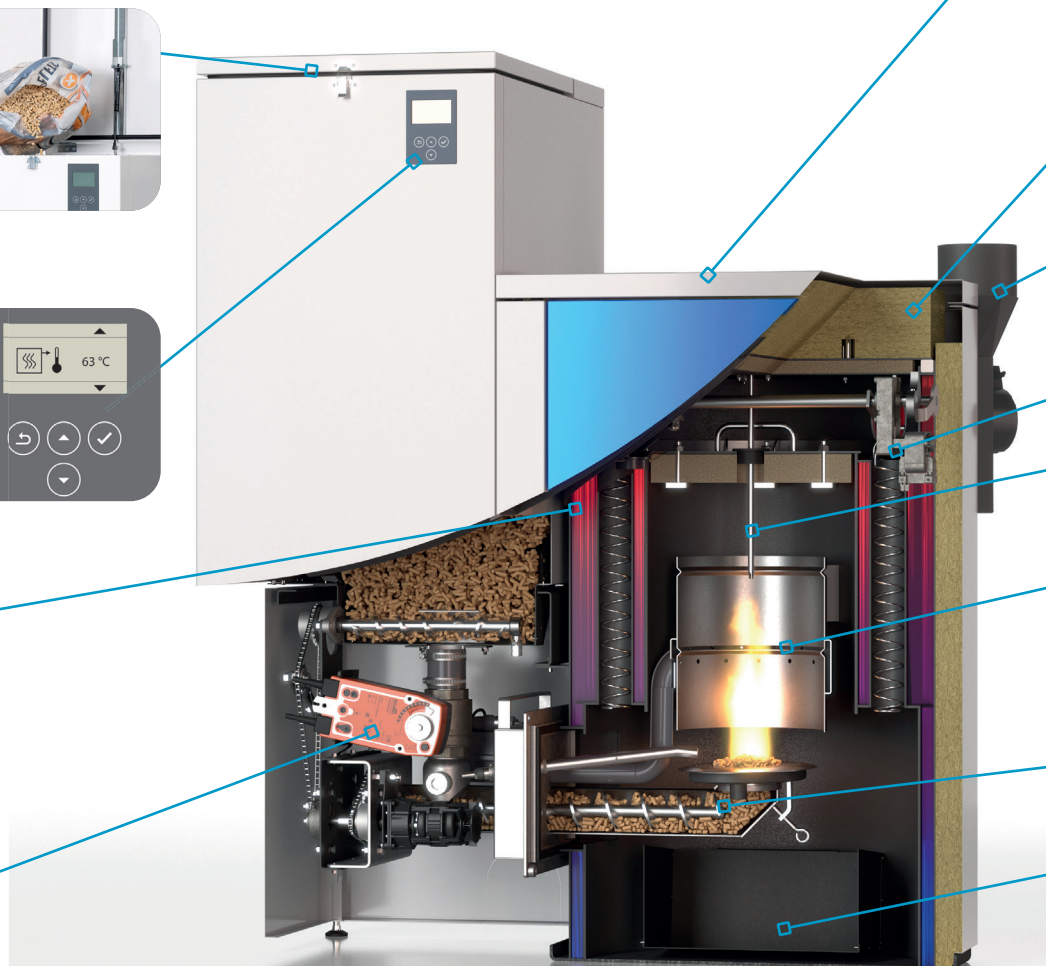

## ECONOMICO

Grazie al nostro speciale design della caldaia e al monitoraggio costante dei sensori, possiamo ottimizzare il consumo e l'efficienza in qualsiasi circostanza, automaticamente senza regolazioni manuali.



## QUALITÀ

Le caldaie Easypell sono progettate e costruite in Austria secondo lo standard ÖkoFEN. Più di 90.000 unità lavorano con questo sistema in tutto il mondo, centrando le tue aspettative con un funzionamento affidabile e senza problemi per anni.



## SICURO

Valvola di protezione contro il ritorno di fiamma, riscaldamento del fl usso di ritorno integrato, soft start e temperatura di combustione del gas controllata, sono argomenti per una sicura e duratura operazione senza intervento.



## MONTAGGIO DELLA POMPA SUPERIORE

Montaggio diretto per il collettore, unità di circolazione, gruppo di sicurezza e vaso d'espansione sulla parte superiore della caldaia

## ISOLAMENTO

100mm per evitare una perdita di temperatura.

## RACCORDO GIREVOLE PER CAMINO

Connettore salva-spazio per una rapida e facile collegamento al camino in tutte le direzioni



## SISTEMA DI PULIZIA AUTOMATICO PER LO SCAMBIATORE DI CALORE

Maggiore efficienza per caldaie con minor consumo di pellet e senza intervento.

## SISTEMA DI DIAGNOSI AUTOMATICO

Con la gestione della temperatura della fiamma e della depressione della camera di combustione, il sistema si adatta automaticamente per ottimizzare la combustione e il fabbisogno di calore.



## SISTEMA DI RICIRCOLO APERTO DEL BRUCIATORE

Unità di combustione secondaria a gas di legno ad altissima efficienza che opera a 800 °C, basse emissioni, lunga vita, risposta rapida e alle variazioni di carico.



## PIATTO DI COMBUSTIONE

Sistema di combustione primaria molto stabile e autopulente senza parti in movimento, accensione automatica con consumo di soli 250W.



## CASSETTO CENERE AD ALTA CAPIENZA

Semplice da svuotare.



## POTENZA MODULABILE

Grazie al nostro sistema di regolazione flessibile della potenza ed una approvata potenza massima in uscita a lungo termine, la Easypell può essere utilizzata per quasi tutte le esigenze di riscaldamento domestico, riscaldamento di acqua calda e piscine, ma anche per acqua calda sanitaria industriale ridotto, ovunque sia richiesta energia a livello termico.



## BASSE EMISSIONI

Con Easypell dimostrerai attenzione per l'ambiente. Soddisfiamo la norma EN 303-5:2012 per le caldaie di Classe 5 come Ecodesign ERP e quasi tutti gli standard nazionali per la riduzione dei programmi di sussidi per l'inquinamento.



## TECNOLOGIA A BASSA MANUTENZIONE

Grazie all'unità di pulizia automatica dello scambiatore e bruciatore, è consigliabile un solo intervento di manutenzione annuale. Il grande cassetto cenere permette di conservare grossa quantità di cenere e di svuotarla solo ogni 1-2 mesi.



# GESTIONE DEL CALORE PER L'INTERA CASA

## RISCALDAMENTO DIRETTO PER UN MASSIMO DI 3 CIRCUITI INDIPENDENTI CON O SENZA SERBATOIO DI ACQUA CALDA SANITARIA

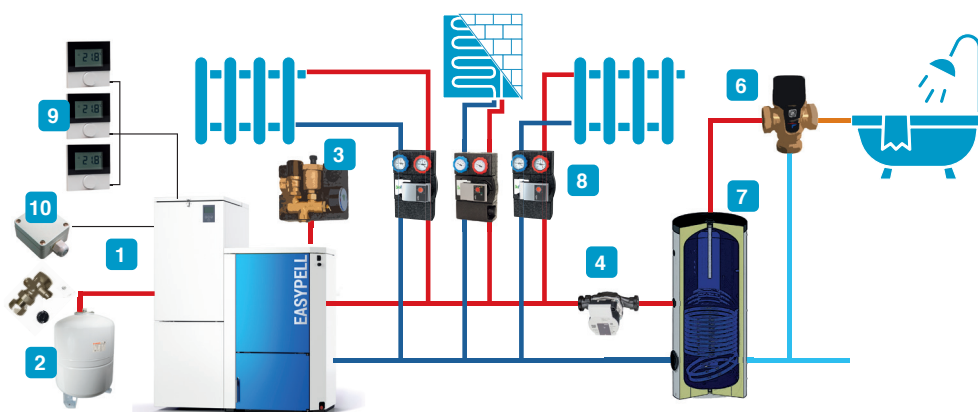

- 1 caldaia Easypell  
16/20/25/32 kW
- 2 vaso di espansione 25-150 l
- 3 unità di sicurezza con o senza set di connessione
- 4 pompa di carico per l'accumolo di acqua tecnica
- 5 serbatoio per accumolo acqua o serbatoio combinato

## CONTROLLO DEL SERBATOIO DI ACCUMULO FINO A 2 CIRCUITI DI RISCALDAMENTO E ACQUA CALDA SANITARIA

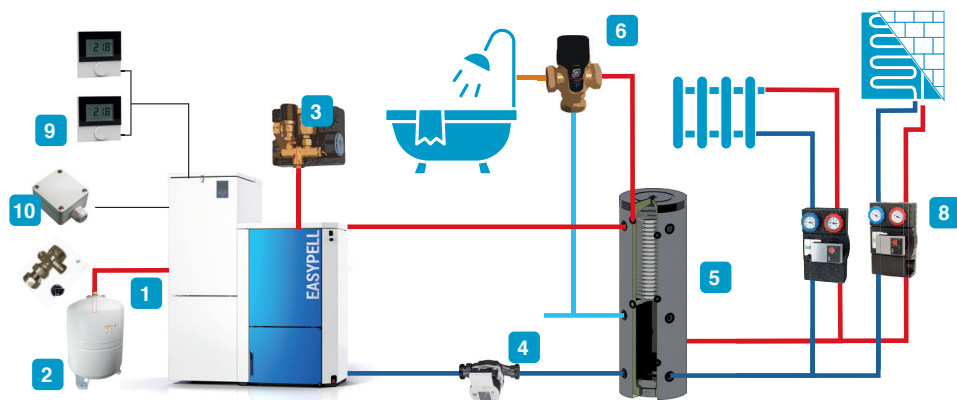

- 6 valvola miscelatrice di acqua calda
- 7 serbatoio per acqua calda sanitaria
- 8 gruppo pompa per circuiti diretti, temperatura fissa o con circuiti miscelati, con ingresso segnale PWM (con distributore a 2 o 3 vie, se necessario)

## CONTROLLO DEL SERBATOIO DI ACCUMULO PER 1 CIRCUITO DI RISCALDAMENTO E SERBATOIO DI ACQUA CALDA SANITARIA

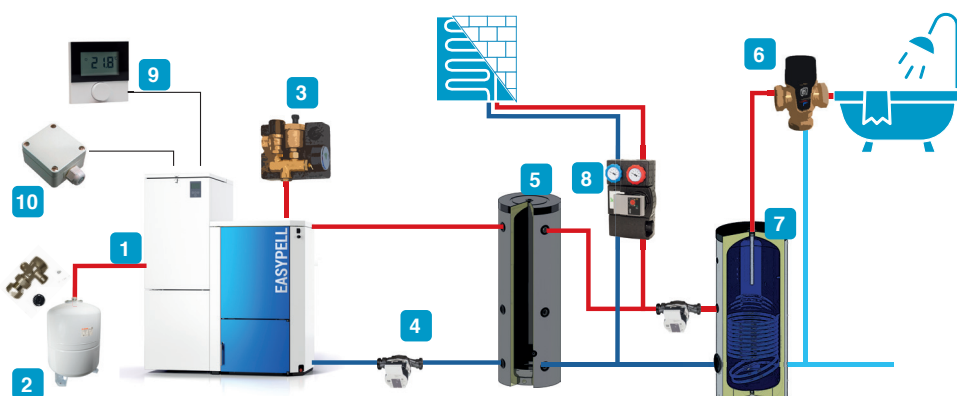

- 9 termostato per l'ambiente
- 10 sensore temperatura esterno

# SPECIFICHE TECNICHE

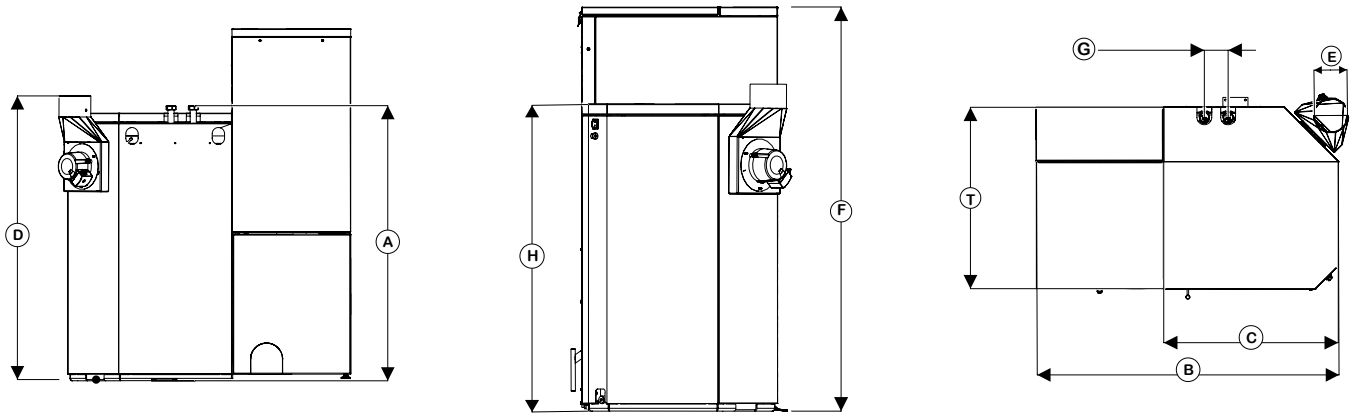

Designation		Easypell 16	Easypell 20	Easypell 25	Easypell 32
Potenza nominale	kW	16	20	25	31,2
Carico parziale	kW	5	6	8	10
Potenza focolare a potenza nominale	kW	17,10	21,60	26,10	33,50
Larghezza trasporto con magazzino	B mm	1 145		1 145	
Larghezza - caldaia	C mm	665		703	
Altezza - caldaia	H mm	1 092		1 294	
Altezza - contenitore pellet	F mm	1 425		1 525	
Altezza - contenitore pellet aperto	mm	1 910		2 001	
Profondità - caldaia	T mm	720		770	
Passaggio porta minima	mm	680		730	
Dimensioni mandata e ritorno Ø	poll.	1''		1''	
Altezza di collegamento mand. e rit.	A mm	1 120		1 310	
Distanza collegamenti	G mm	90		90	
Altezza di collegamento tubo fumo	D mm	1 155		1 350	
Peso	kg	345		420	
Rendimento cald. con pot. nominale	%	93,4	94,0	94,6	95,5
Rendimento cald. con carico parziale	%	91,5	92,3	93,3	94,7
Rendimento cald. con pot. nominale	$\eta_{son}$	86	85	86	87
Rendimento cald. con carico parziale	$\eta_s$	81	81	82	83
Classe di efficienza energetica		A+	A+	A+	A+
Classe di efficienza energetica del sistema		A+	A+	A+	A++
EEl Energy Efficiency Index		120	119	120	122
Certificazione ambientale		★★★★★	★★★★★	★★★★★	★★★★★
Contenuto acqua	l	70		108	
Capacità contenitore pellet	l/kg	254(232) / 165(150)		282(260) / 185(170)	
Temperatura camera di combustione	°C	700 - 900			
Tiraggio richiesto con pot. nom./parz.	mbar	0,08/0,03			
Potenza nom. della temperatura fumi	°C	160			
Carico parziale temperatura fumi	°C	100			
Diametro tubo di fumo (alla caldaia)	E mm	130		150	
Diametro della canna fumaria		conforme dimensionamento del camino			
Costituzione della canna fumaria		resistente all'umidità			
Allacciamento elettrico		230 VAC, 50 Hz, 10 A			
Livello di rumorosità	dB	43,7 ± 3,2			
Certificazione		EN 303-5:2012			
Bonus emissioni per conto termico	Ce	1,5	1,5	1,5	1,5

\*Valore dal banco prova riferito al potere calorifico netto o inferiore del combustibile, rilevato a continuo funzionamento a potenza nominale ideale secondo EN303-5. Valori di pratica e gradi di efficienza stagionali possono variare a causa di circostanze territoriali, caratteristiche del combustibile, tolleranze di fabbricazione e modi di funzionamento individuali.

Le indicazioni non si riferiscono su prodotti singoli, ma hanno lo scopo di paragonare i tipi di caldaia tra di loro.

# EASYPELL

RISCALDAMENTO CENTRALIZZATO A PELLETTA

Via Peter Mitterhofer 23  
I-39025 Naturno (BZ)  
Tel. +39 0473 667 128  
info@easypell.it  
www.easypell.com

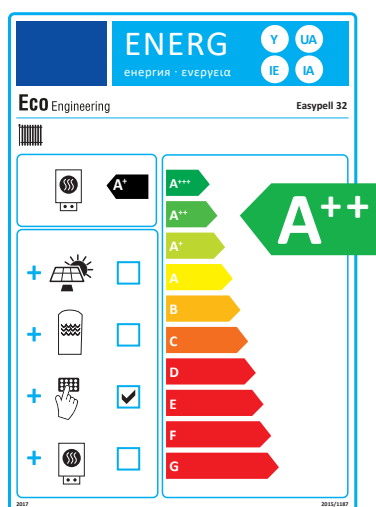
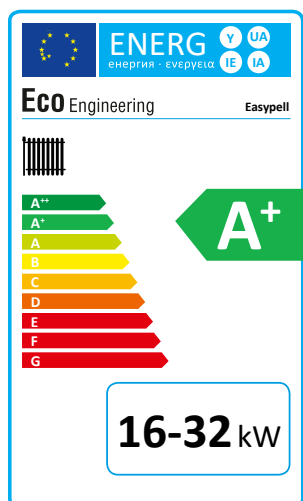

parte  
del gruppo  
**ÖkoFEN**

INSTALLATORE AUTORIZZATO: